



Название артикула

Внутренний съёмник с двухзахватным распором

Для демонтажа подшипников в отверстиях, наружных колец подшипника и втулок.

№ арт. 21-5

Серия 21

штрих-код 4021176011498



Техническая характеристика

метрический

в дюймах



Шарикоподшипник ISO

6006; 6206; 6306;	6006; 6206; 6306;
6406; 16006; 61806;	6406; 16006; 61806;
61906; 6007; 6207;	61906; 6007; 6207;
6307; 6407; 16007;	6307; 6407; 16007;
61807; 61907; 6008;	61807; 61907; 6008;
6208; 6308; 6408;	6208; 6308; 6408;
16008; 61808;	16008; 61808;
61908	61908



Внутренний диаметр подшипника

28 - 40 mm 1 3/16 - 1 5/8 inch



SW

30 mm 1 3/8 inch



Длина внутреннего съёмника

101 mm 4 inch



Число сегментов

2 2



Вес

0.395 kg



также потребуется

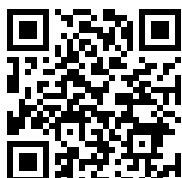

**Приспособление с
обратным молотком**

22-0

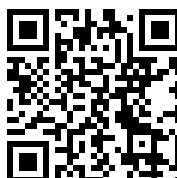

**Приспособление с
обратным молотком**

22-0-1

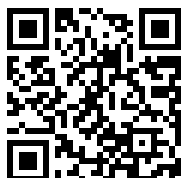

Контропора

22-1

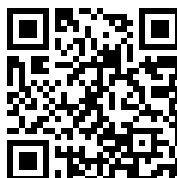

Контропора

22-2



Принадлежности

№ арт.**Название артикула**

21-V-0

Набор удлинителей для внутренних съёмников

используется с

№ арт.**Название артикула**

22-1

Контропора

22-2

Контропора

является частью

№ арт.**Название артикула**

24-A

Набор для демонтажа подшипников

24-B

Набор для демонтажа подшипников

24-C

Набор для демонтажа подшипников

25-A

Набор для демонтажа подшипников

25-B

Набор для демонтажа подшипников

25-C

Набор для демонтажа подшипников

28-B

Обратный молоток для снятия подшипников и установочных штифтов

28-C

Набор с обратным молотком и контропорой, для демонтажа подшипников и установочных штифтов,



является частью

№ арт.	Название артикула
28-D	Набор с обратным молотком и контропорой, для демонтажа подшипников и установочных штифтов,
WT-017	Набор съёмников для внутреннего демонтажа, серия Basic
WT-018	Набор съёмников для внутреннего демонтажа, серия Top
K-22-B	Набор для демонтажа шарикоподшипников с контропорой и обратным молотком
EVLW-2-INDUSTRIE	Стенд с инструментами промышленного назначения
EVLW-2-KFZ	Стенд с инструментами для автосервиса
EVLW-2-NFZ	Стенд с инструментами для автосервиса / грузовиков, автобусов, прицепов / сельхозтехники
WT-1-INDUSTRIE	Набор съёмников для грузовиков, автобусов, прицепов
EVLW-INDUSTRIE BASIC	Стенд с инструментами промышленного назначения

служит запчастью для

№ арт.	Название артикула
24-A	Набор для демонтажа подшипников
24-B	Набор для демонтажа подшипников
25-A	Набор для демонтажа подшипников
25-B	Набор для демонтажа подшипников
25-C	Набор для демонтажа подшипников



ТАКЖЕ ВХОДИТ В

№ арт.

Название артикула

WT-018

Набор съёмников для внутреннего демонтажа, серия Top

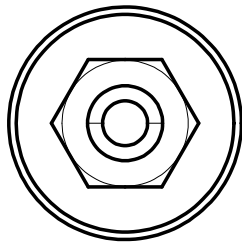
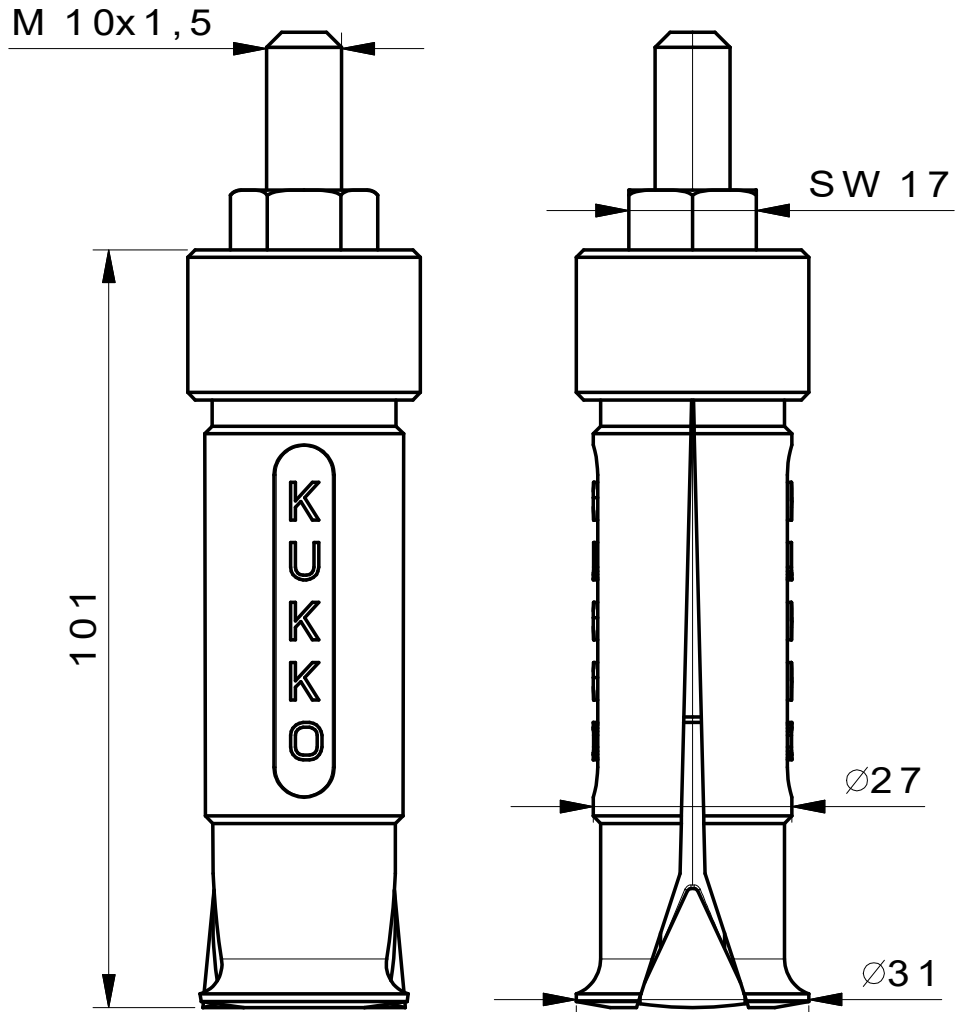

 Kleinbongartz & Kaiser oHG Werkzeugfabrik Hilden - Germany	Dokumentname: 21-5 Innenauszieher		Toleranz: DIN ISO 2768-m
	Dokumentbeschreibung: Baugruppe		Material: Hochfester extra zäher Vergütungsstahl/ High tensile strength and toughness steel
	Erstellt / Geprüft von: Schultes	Erstellungsdatum: 30/03/2015	Maßstab: 1:1
Teilbeschreibung: Innenauszieher/ Internal extractor		Wärmebehandlung / Härte: vergüteter Stahl/ tempered steel	
		Oberflächenbehandlung:	
Artikelnummer / ZNR.: 21-5	Dokumentversion: -	Schutzvermerk ISO 16016 beachten	